

# ***БУКВЫ, ЗВУКИ***

***(часть 2)***

## **Рабочая тетрадь**

**Занимаясь по этой тетради  
ребенок научится “слышать”  
в словах различные звуки  
и их сочетания**

Валерий Саченко. Copyright © 2008. Все права защищены.  
Разрешается републикация материалов сайта с обязательным указанием ссылки :

**<http://vscolu.ru>**

Назови картинки.

Раскрась ту из них, в которой есть буква, указанная ниже.

Е

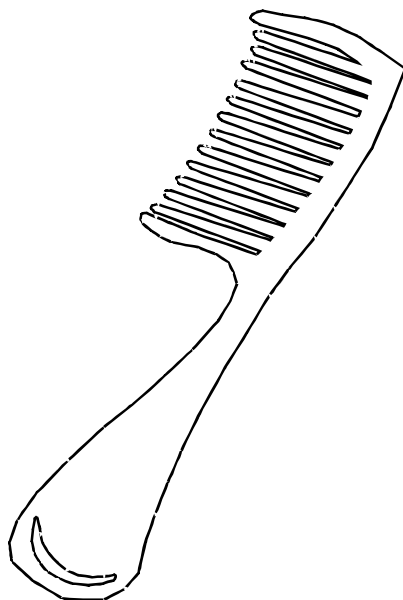
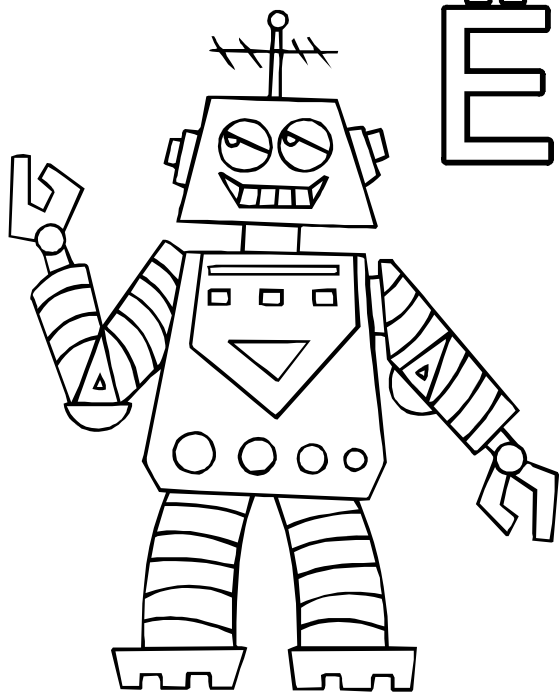

Назови картинки.

Раскрась ту из них, в которой есть звук, указанный ниже.

И

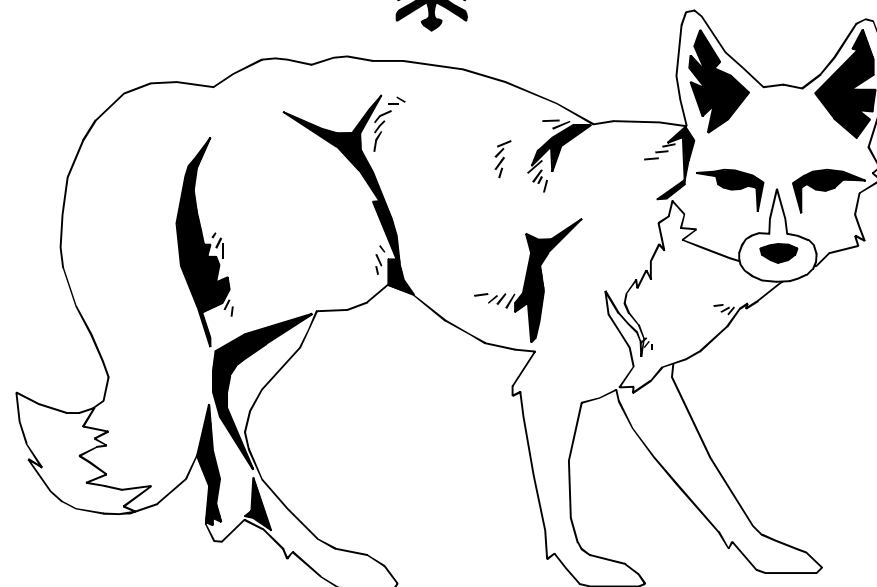
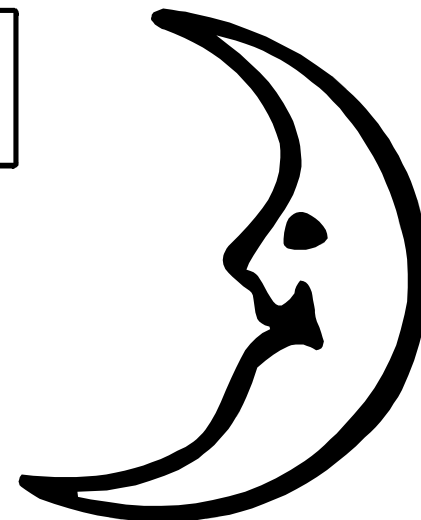

Назови картинки.

Раскрась ту из них, в которой есть звук, указанный ниже.

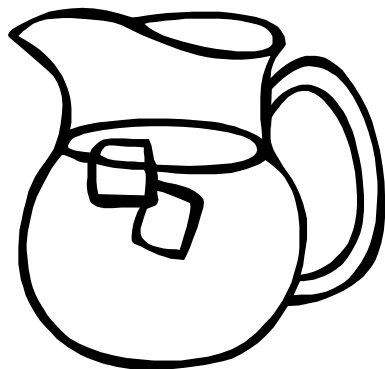
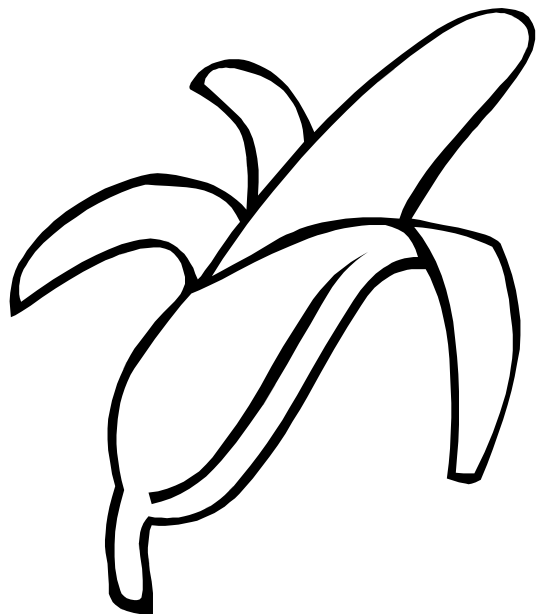
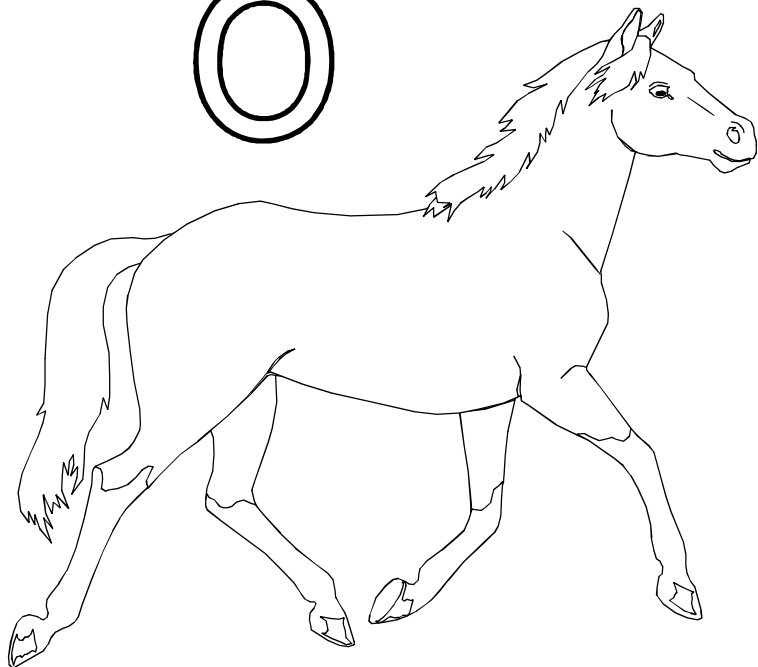
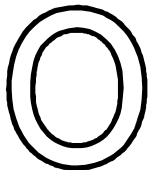
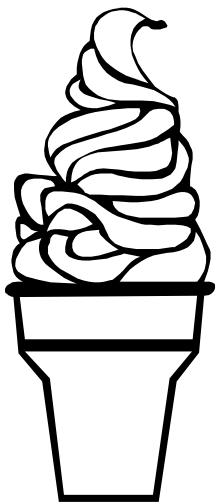

Назови картинки.

Раскрась ту из них, в которой есть звук, указанный ниже.

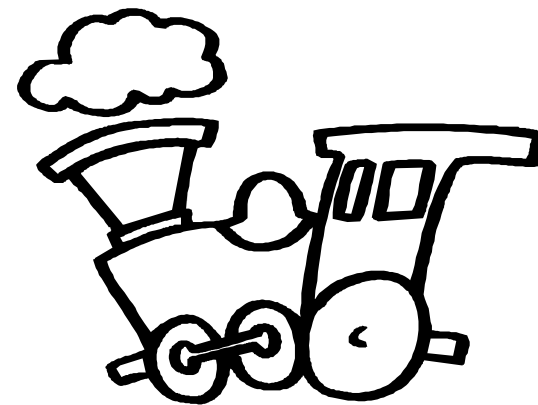
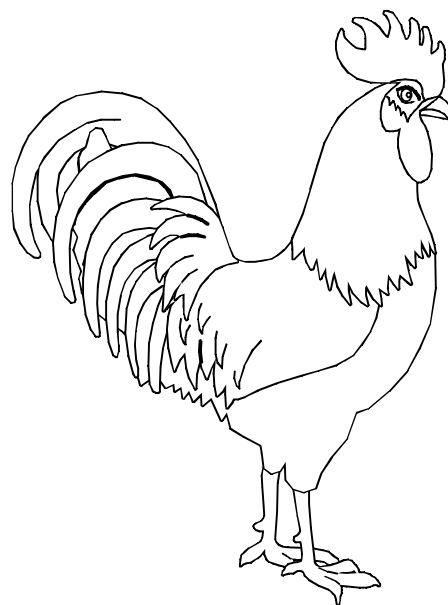
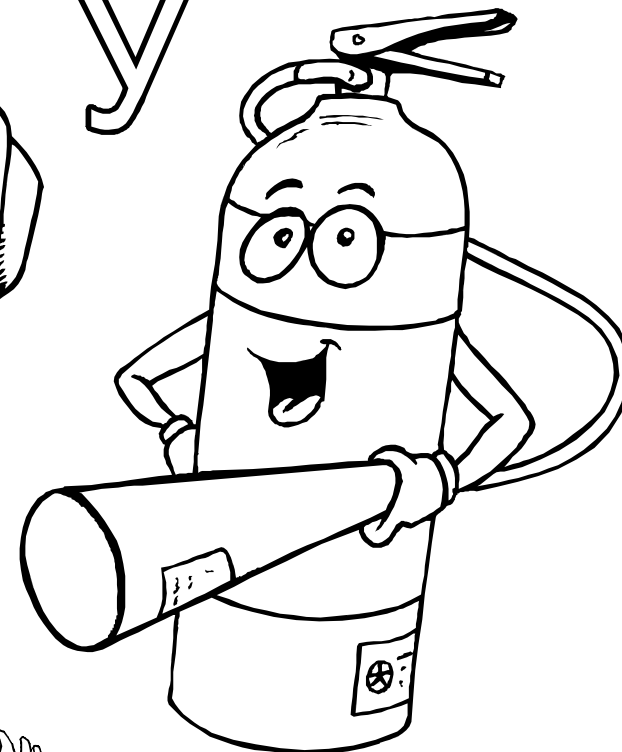
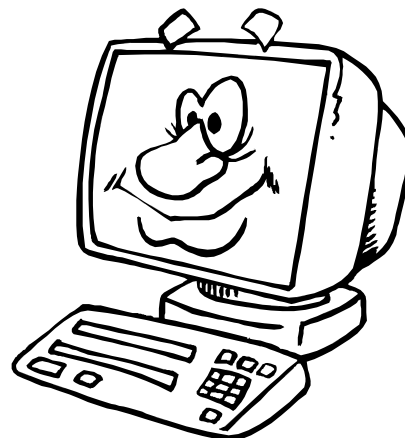

Назови картинки.

Раскрась ту из них, в которой есть звук, указанный ниже.

Ы

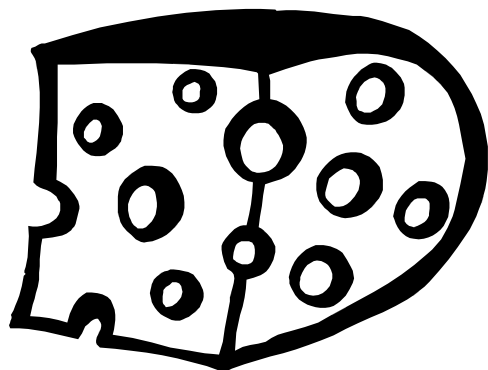
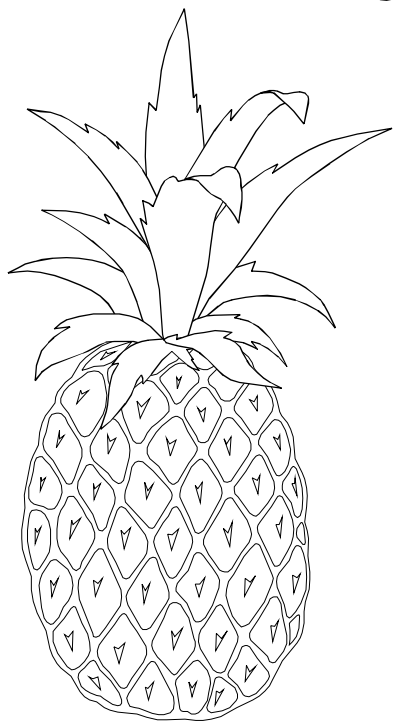

Назови картинки.

Раскрась ту из них, в которой есть звук, указанный ниже.

Э

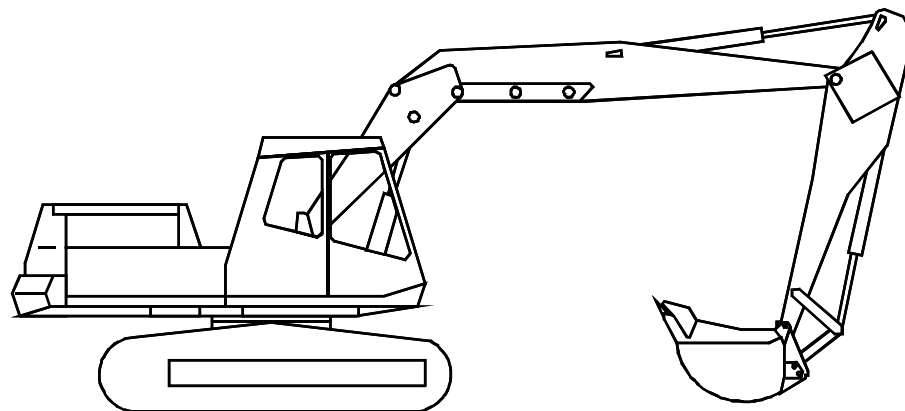
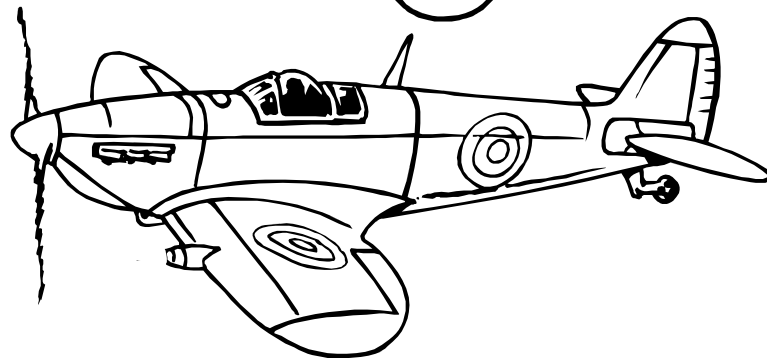

Назови картинки.

Раскрась ту из них, в которой есть буква, указанная ниже.

Ю

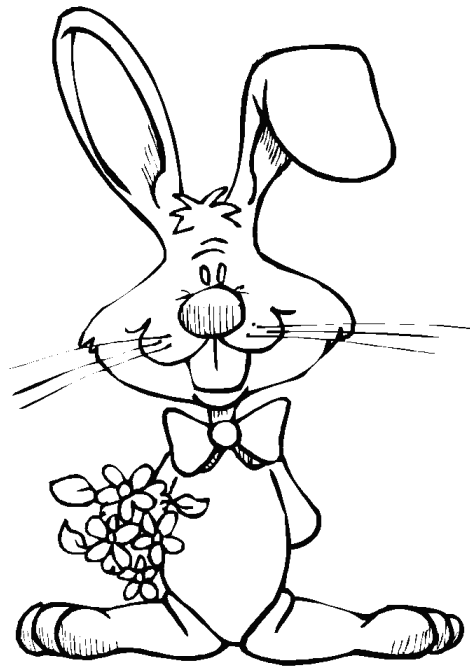
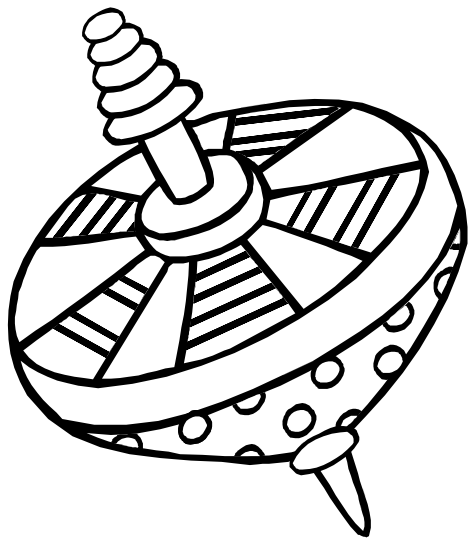
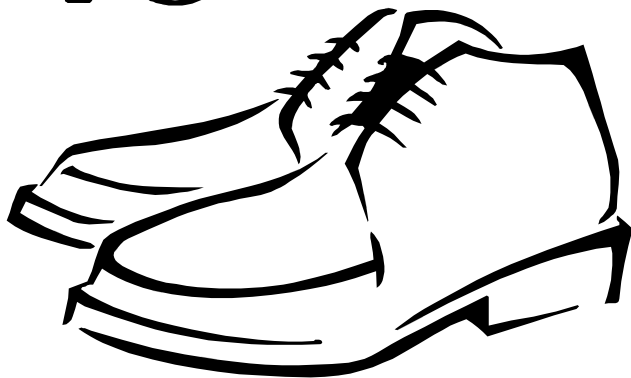

Назови картинки.

Раскрась ту из них, в которой есть буква, указанная ниже.

Я

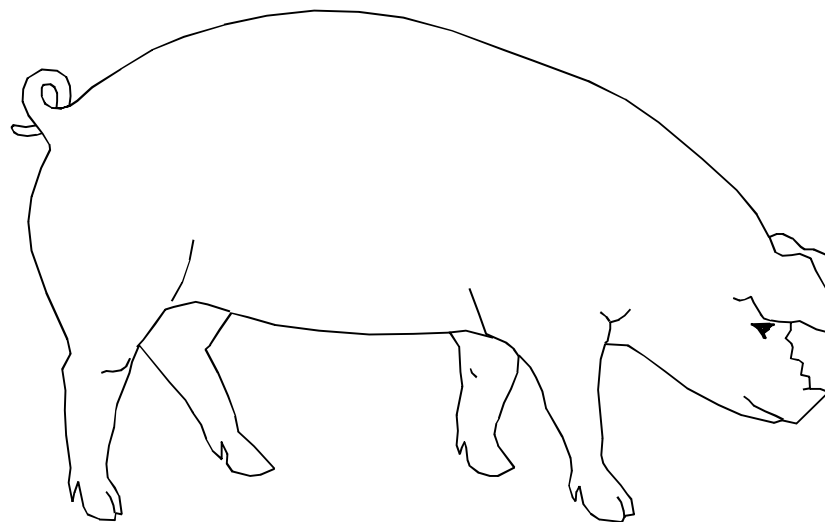
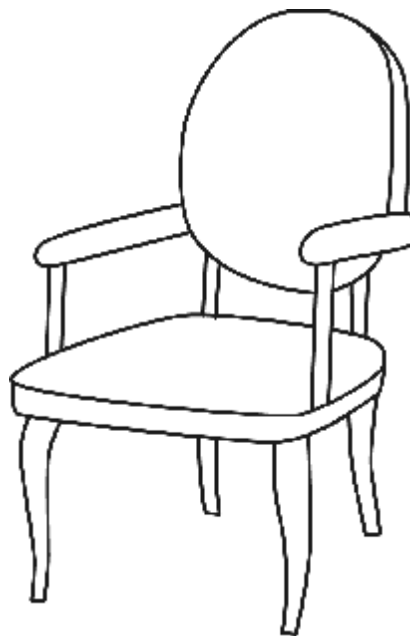

Назови картинки. Раскрась ту из них, в которой есть сочетание букв, указанный ниже.

СТ

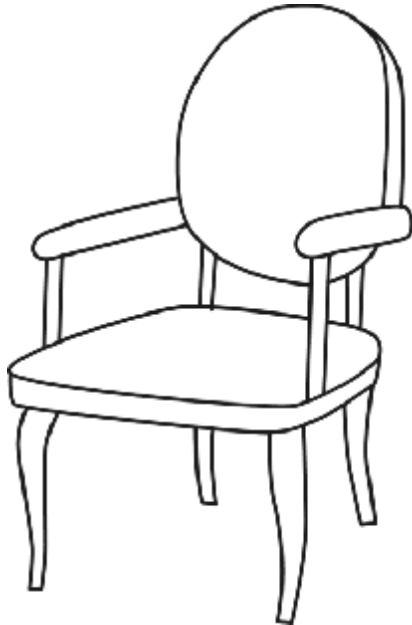
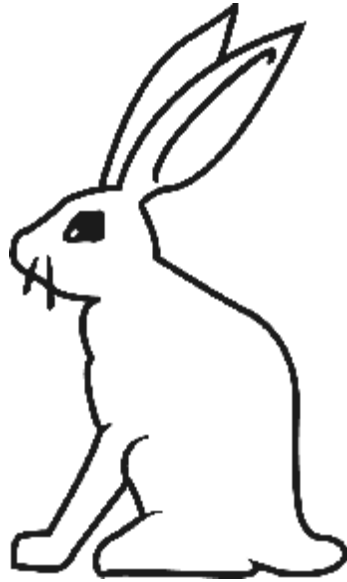

Назови картинки. Раскрась ту из них, в которой есть сочетание букв, указанный ниже.

РВ

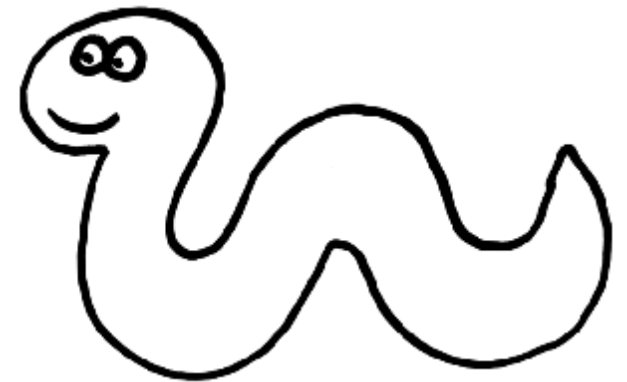
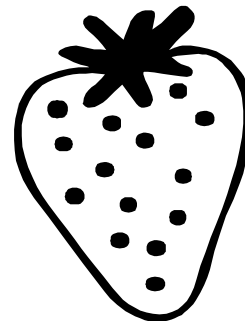
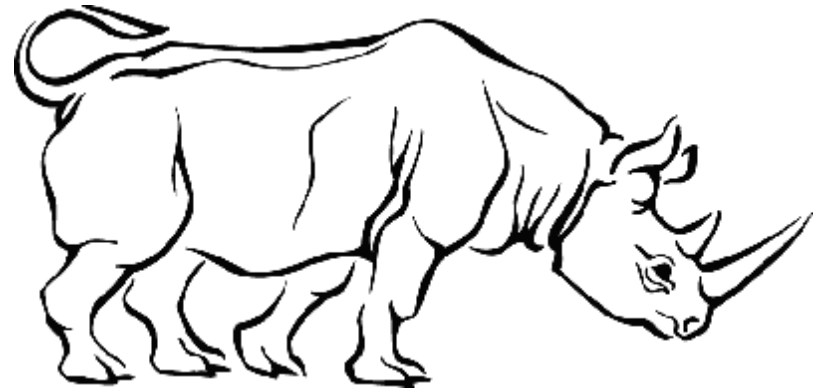
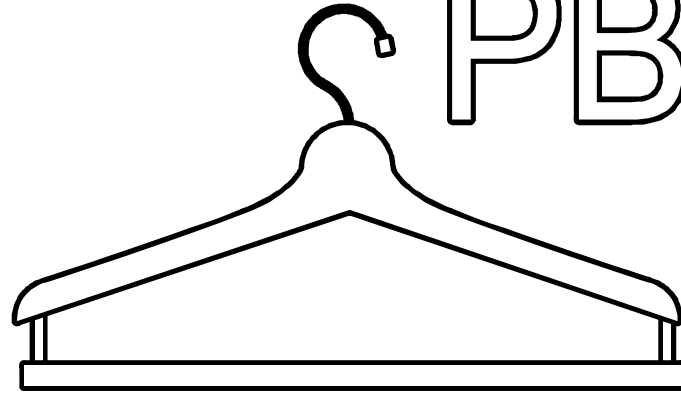

Назови картинки. Раскрась ту из них,  
в которой есть сочетание букв, указанный ниже.

РТ

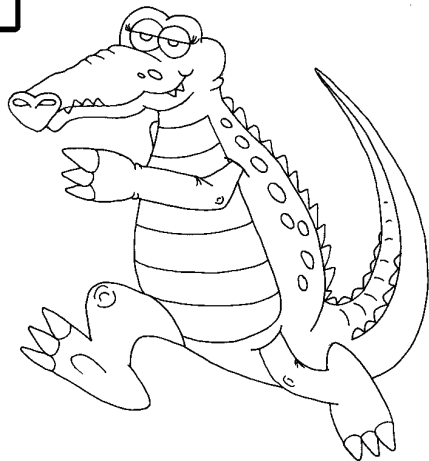
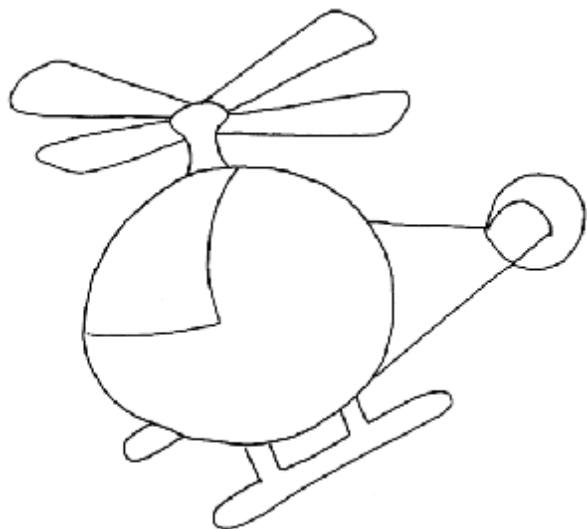

Назови картинки. Раскрась ту из них,  
в которой есть сочетание букв, указанный ниже.

ПК

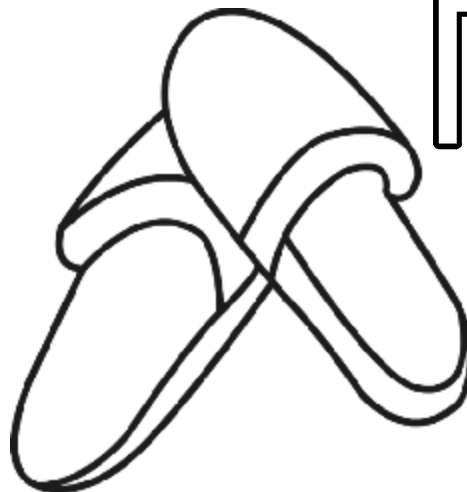

Назови картинку. Раскрась ту из них,  
в которой есть сочетание букв, указанный ниже.

КР

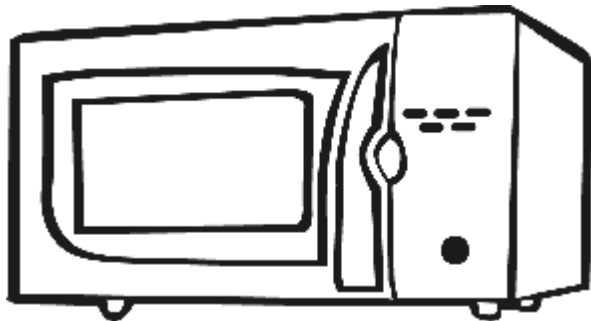
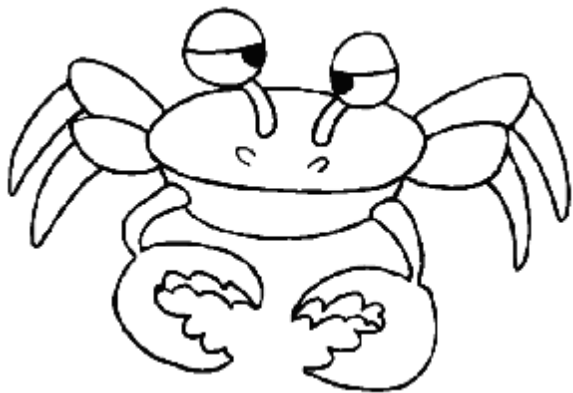
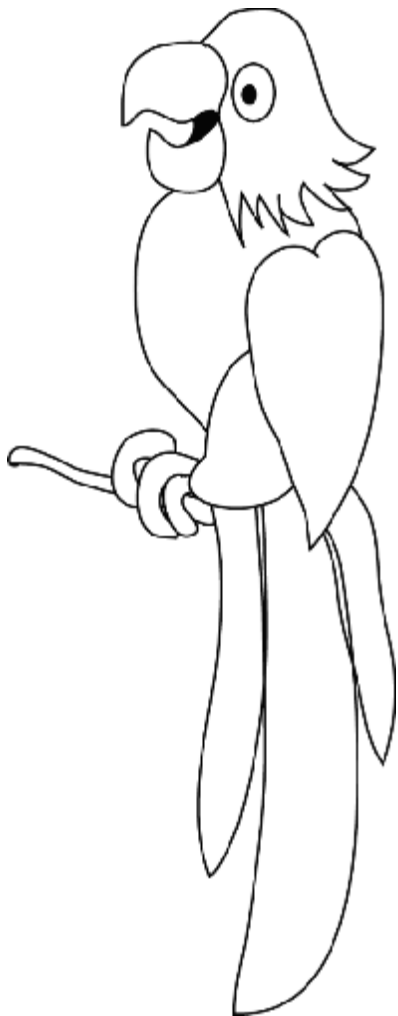
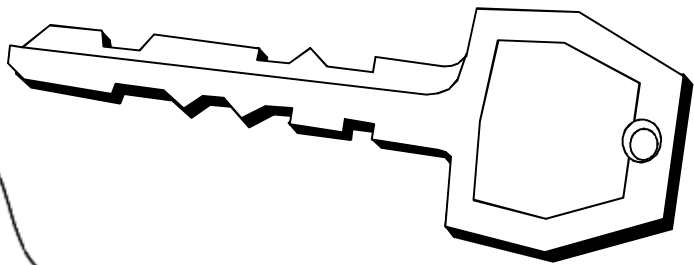

Назови картинку. Раскрась ту из них,  
в которой есть сочетание букв, указанный ниже.

МК

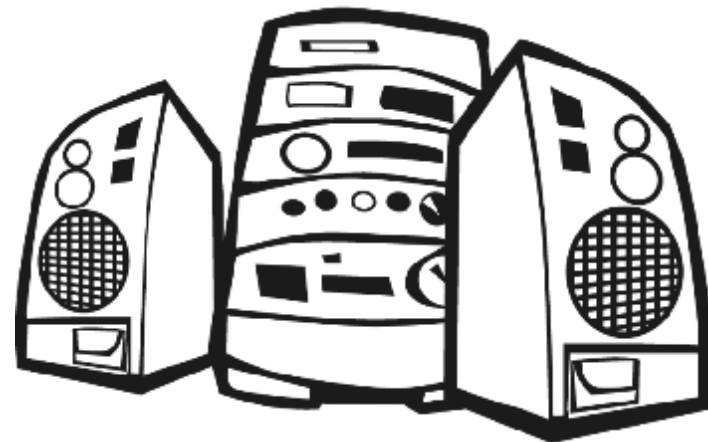

Назови картинки. Раскрась ту из них,  
в которой есть сочетание букв, указанный ниже.

ЧК

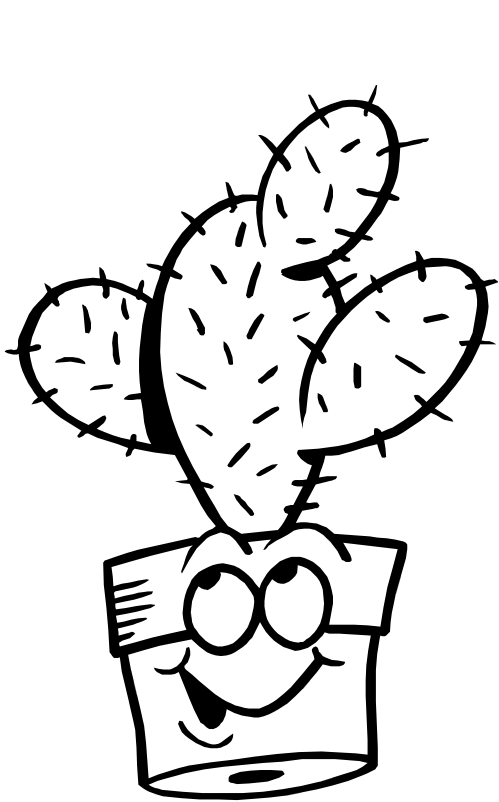
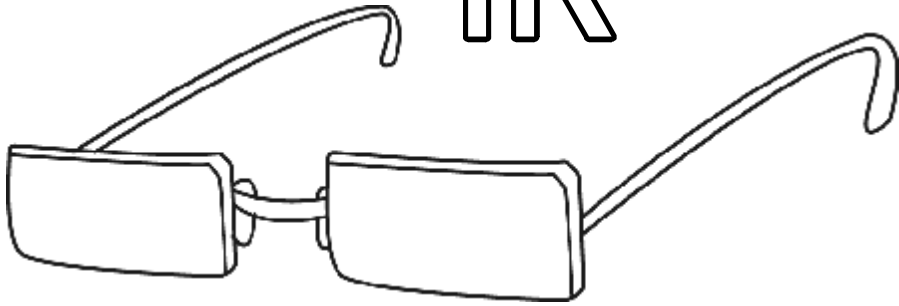

Назови картинки. Раскрась ту из них,  
в которой есть сочетание букв, указанный ниже.

МП

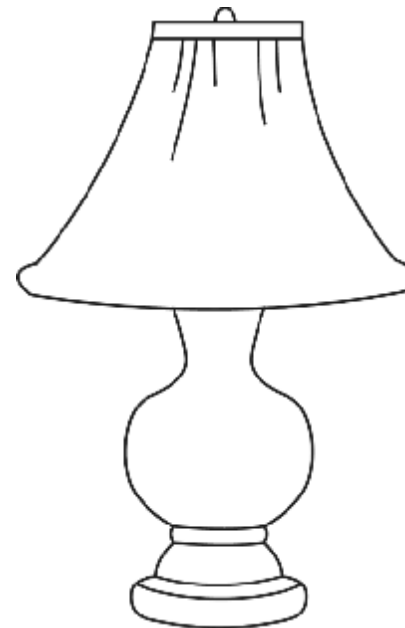
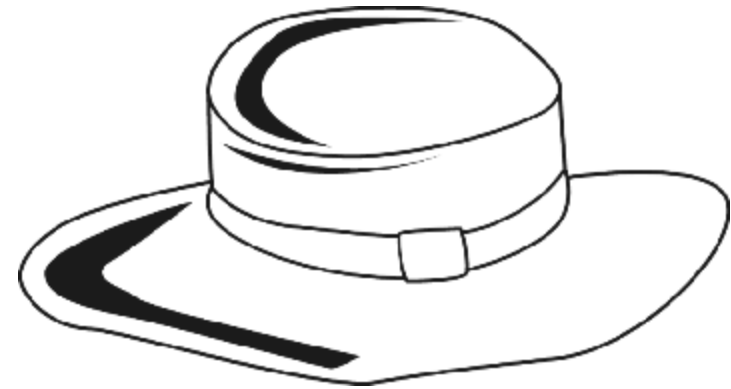

Назови картинки. Раскрась ту из них,  
в которой есть сочетание букв, указанный ниже.

РБ



Назови картинки. Раскрась ту из них,  
в которой есть сочетание букв, указанный ниже.

МЛ

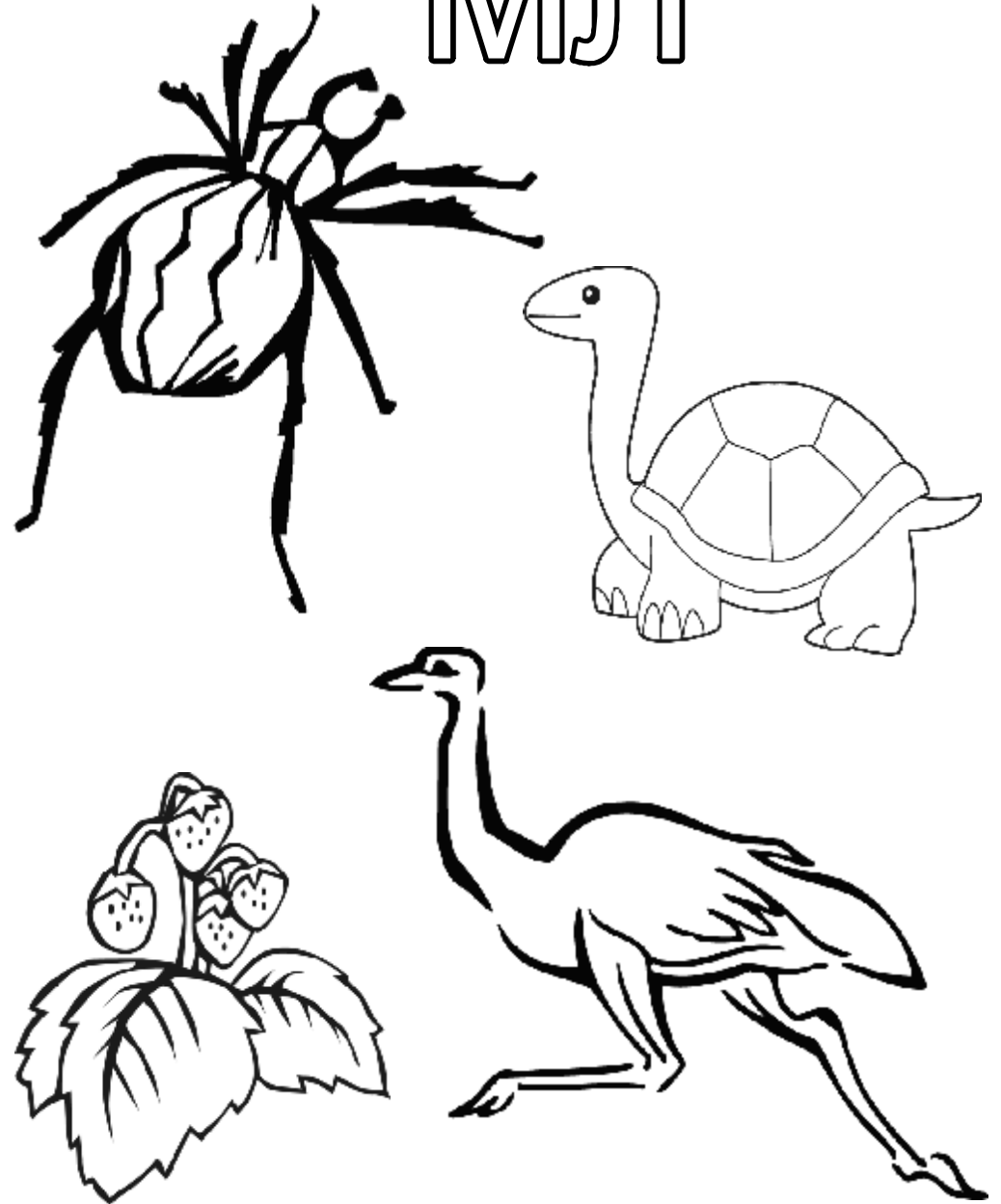

Назови картинки. Раскрась ту из них,  
в которой есть сочетание букв, указанный ниже.

БЛ

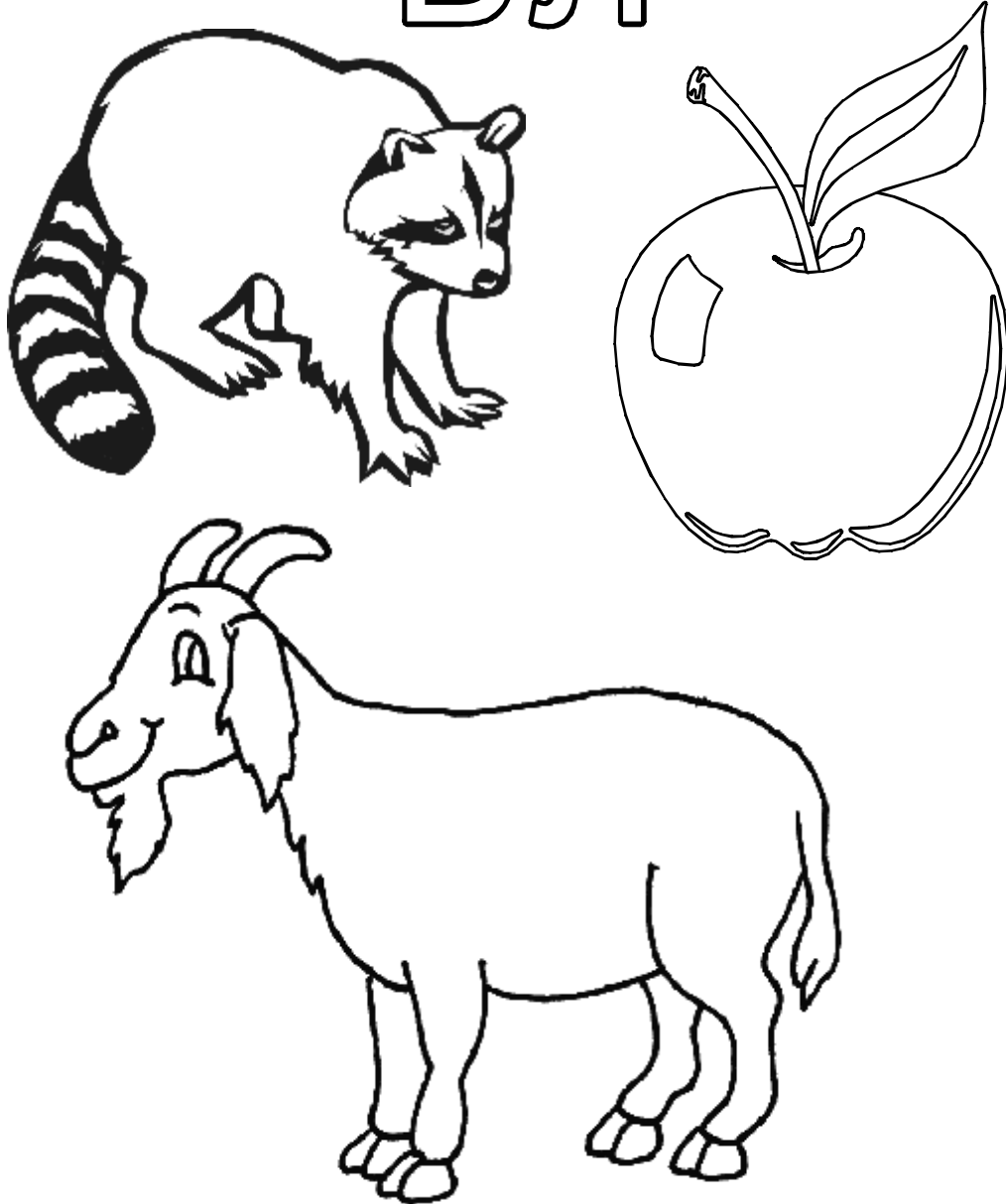

Назови картинки. Раскрась ту из них,  
в которой есть сочетание букв, указанный ниже.

ДР

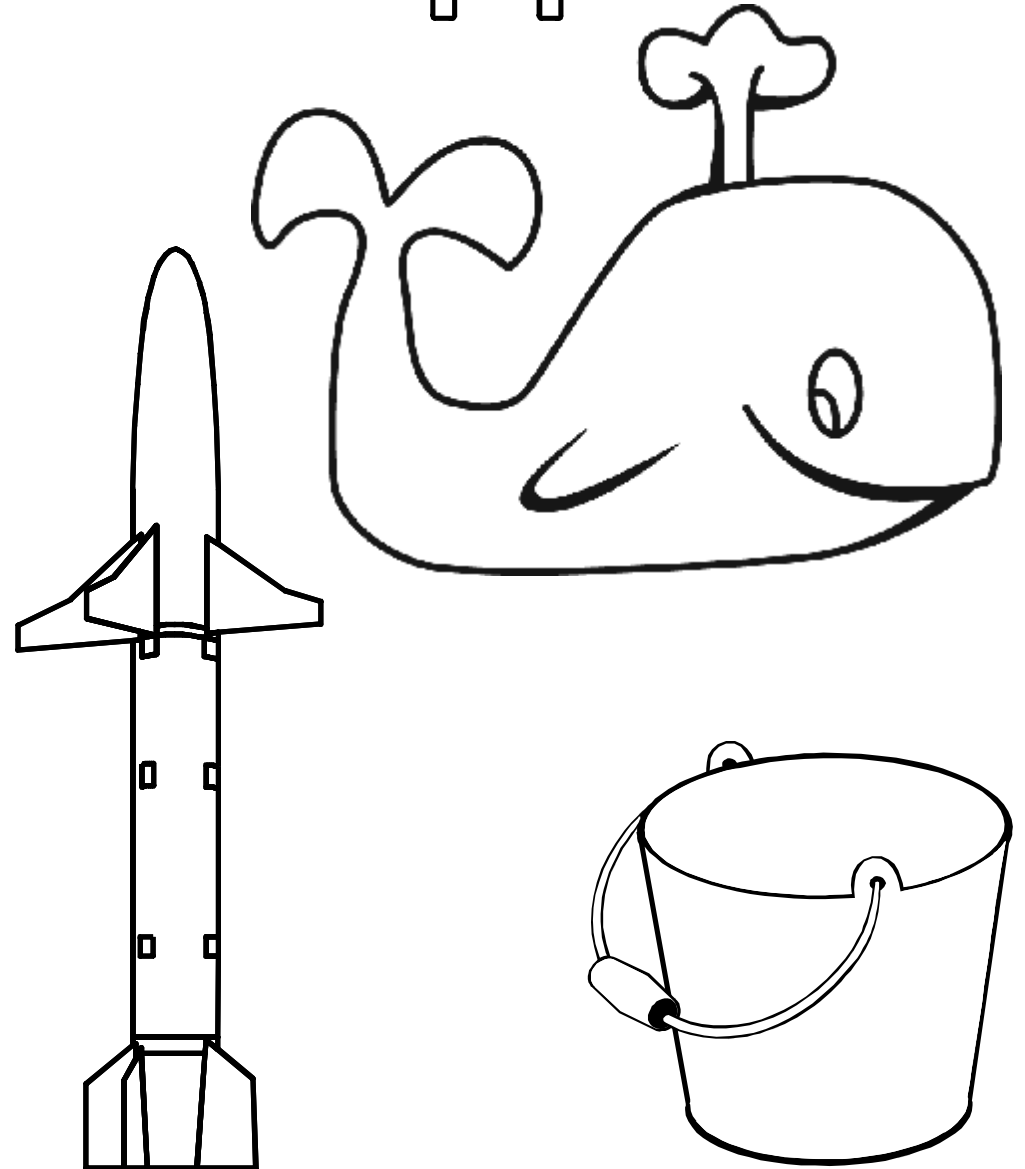

Назови картинки. Раскрась ту из них,  
в которой есть сочетание букв, указанный ниже.

ВА

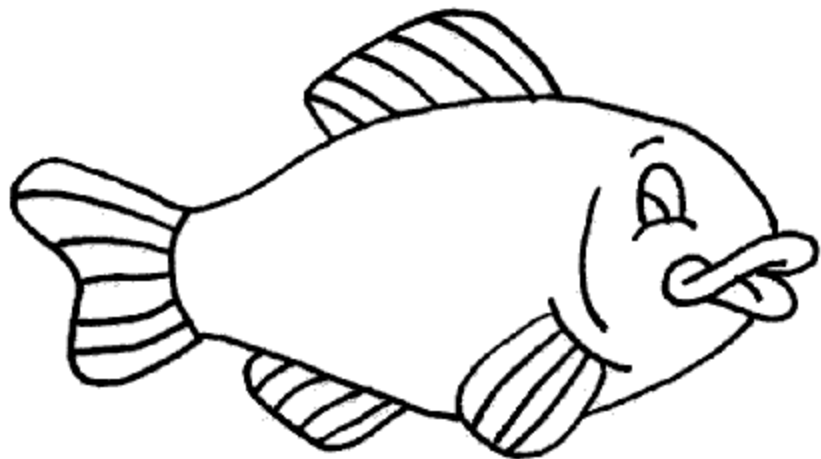
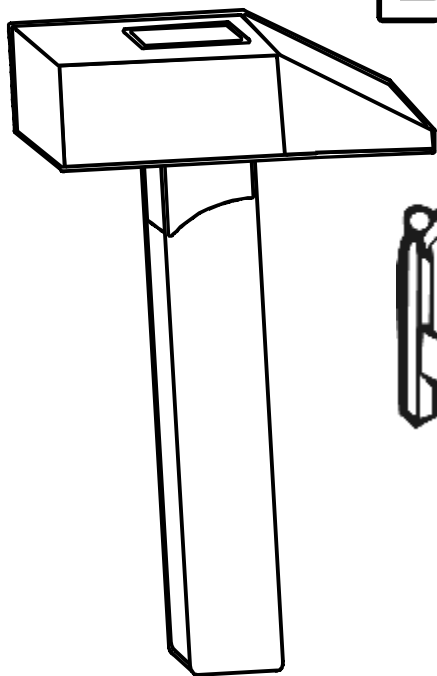

Назови картинки. Раскрась ту из них,  
в которой есть сочетание букв, указанный ниже.

УХ

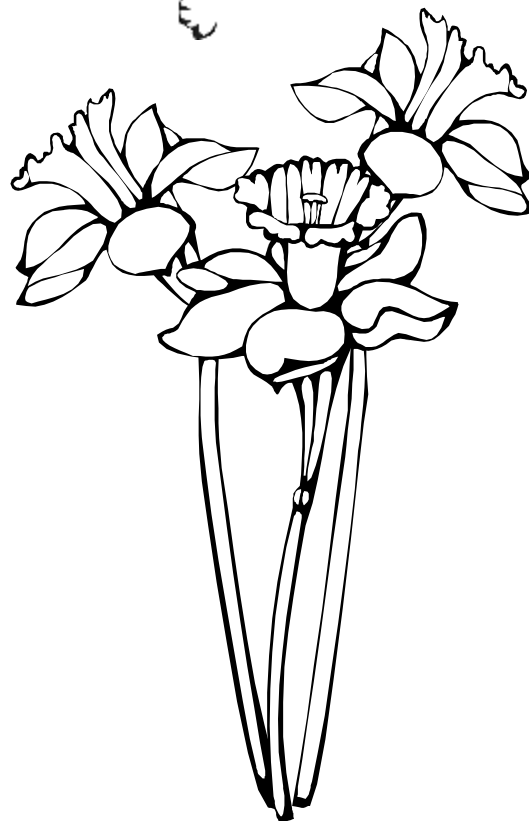

Назови картинки. Раскрась ту из них, в которой есть сочетание букв, указанный ниже.

НО

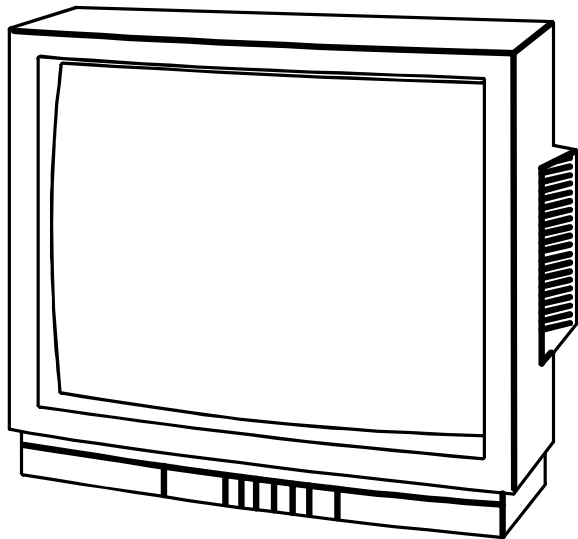
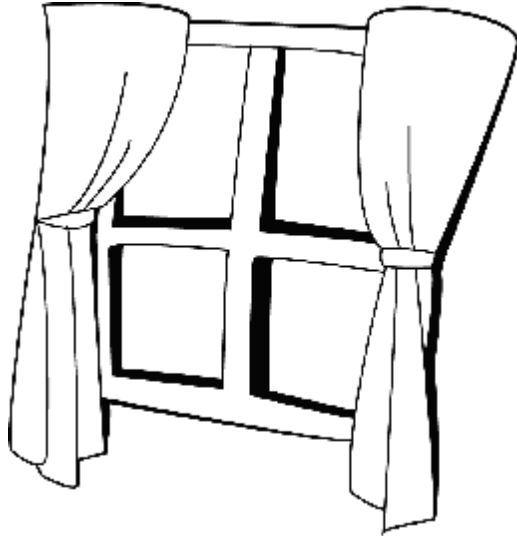
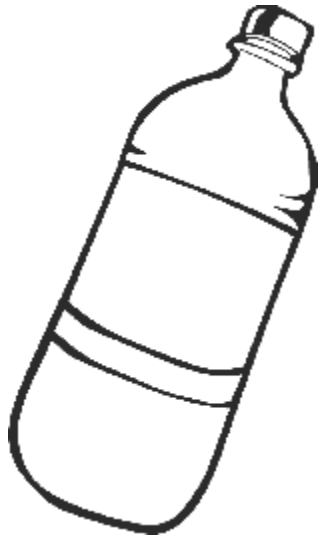

Назови картинки. Раскрась ту из них, в которой есть сочетание букв, указанный ниже.

РУ

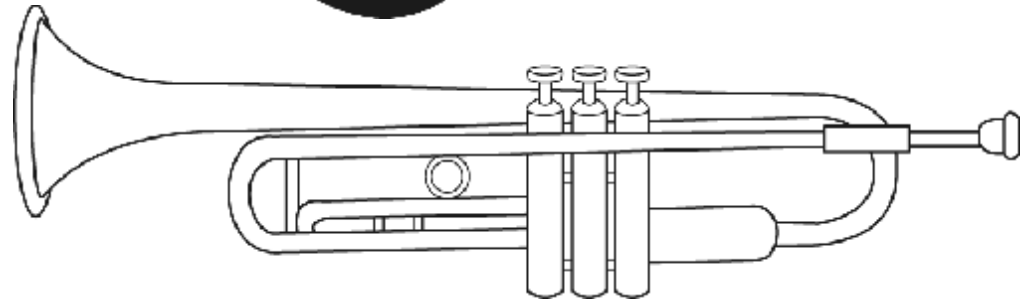
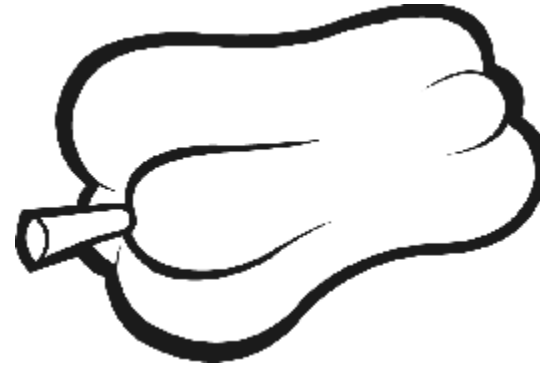
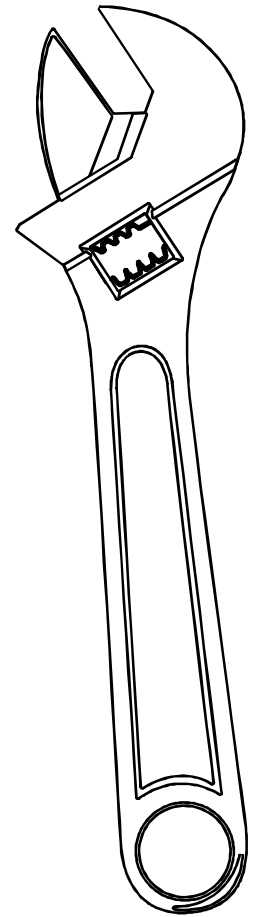
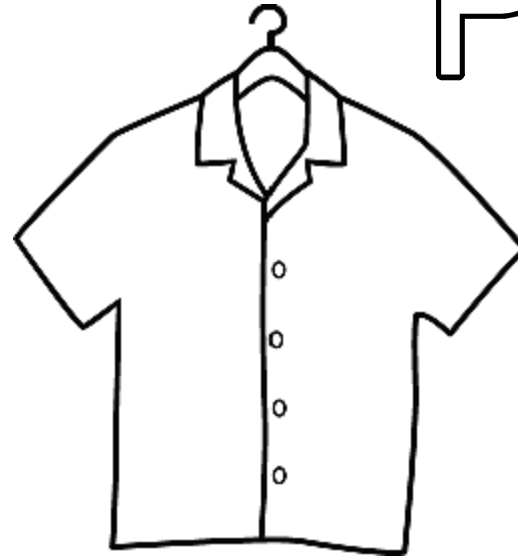

Назови картинки. Раскрась ту из них,  
в которой есть сочетание букв, указанный ниже.

ЛИ

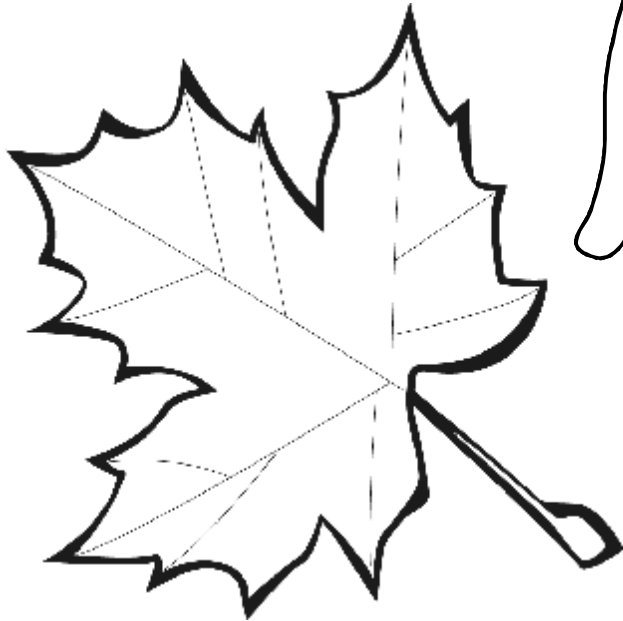
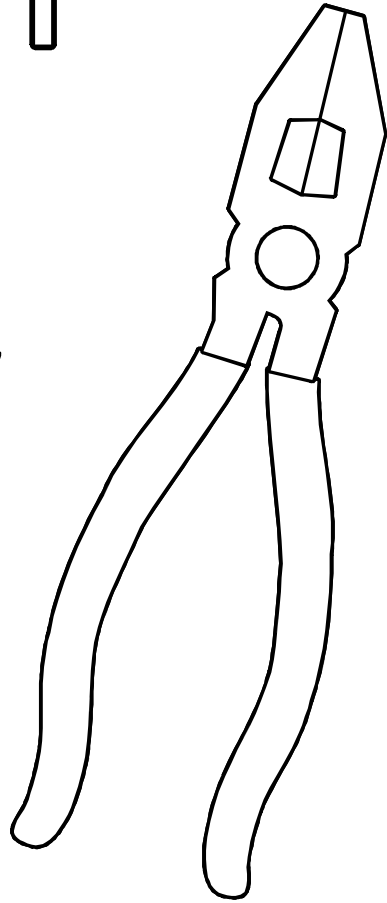
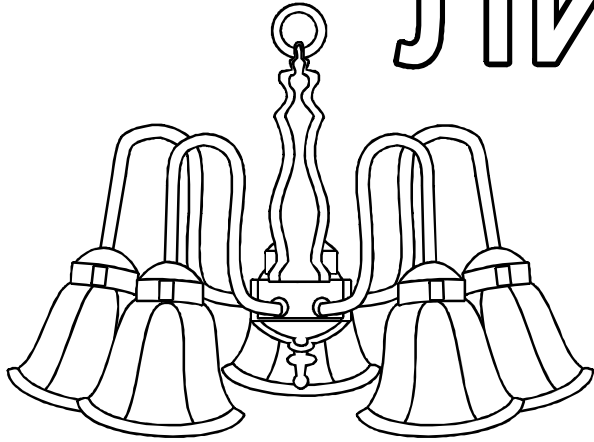

Назови картинки. Раскрась ту из них,  
в которой есть сочетание букв, указанный ниже.

КА

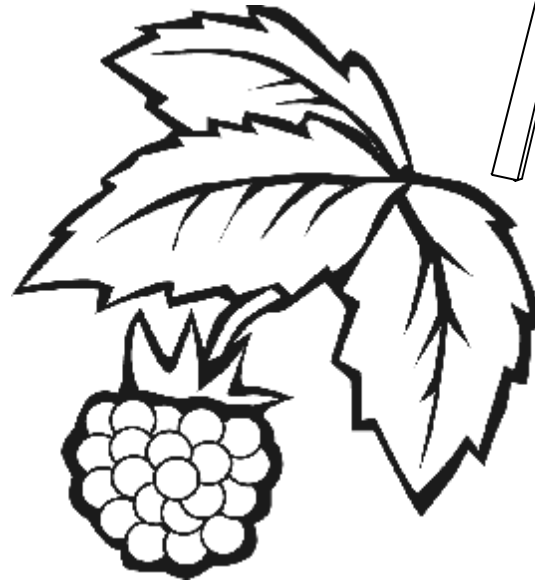
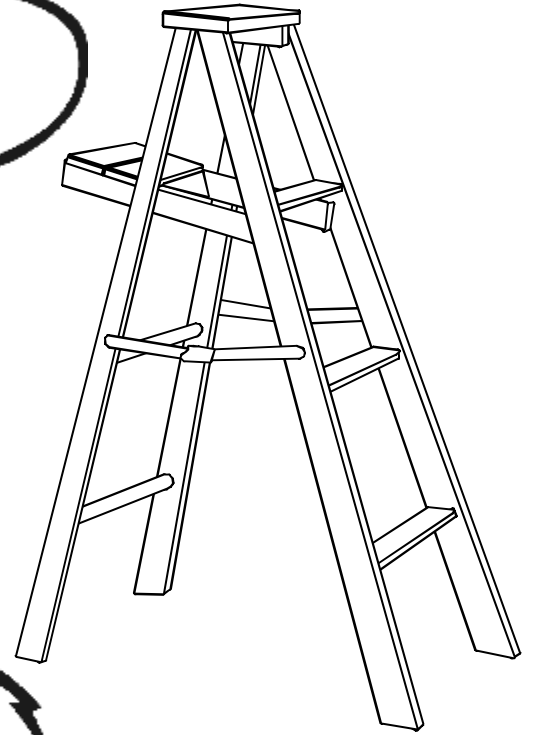
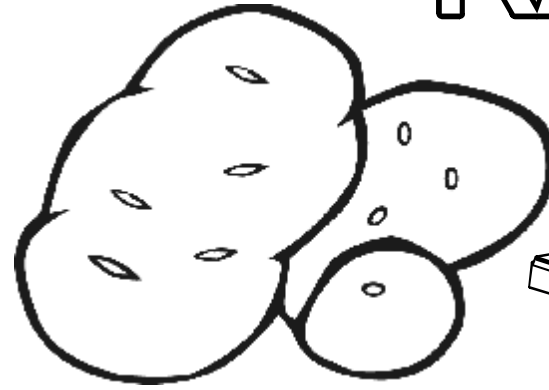

Назови картинки. Раскрась ту из них,  
в которой есть сочетание букв, указанный ниже.

ВА

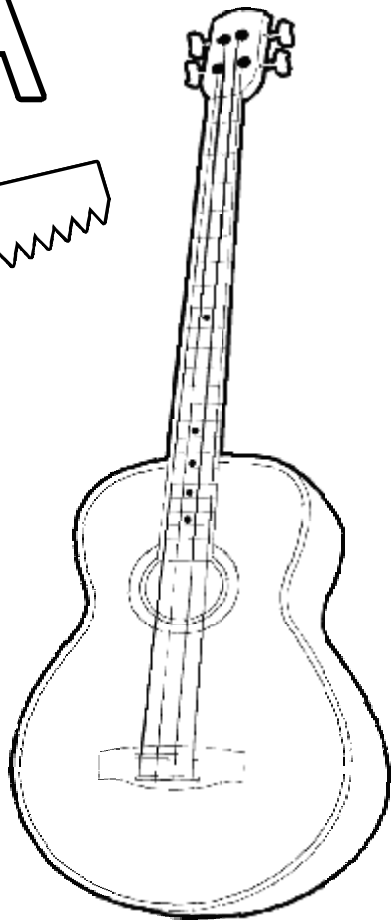
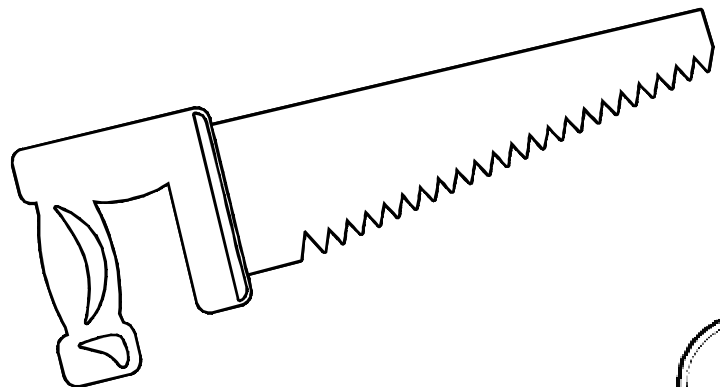

Назови картинки. Раскрась ту из них,  
в которой есть сочетание букв, указанный ниже.

ЧА

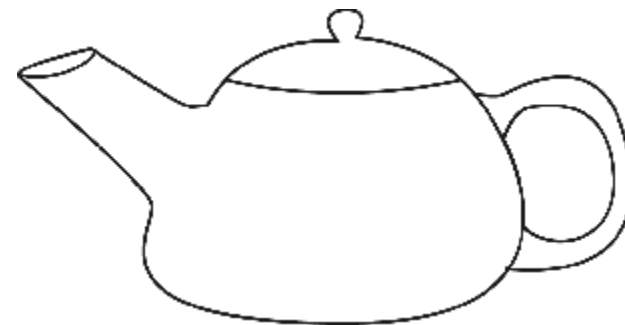
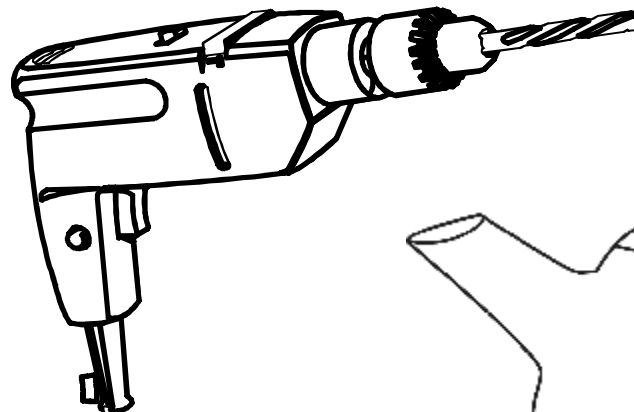
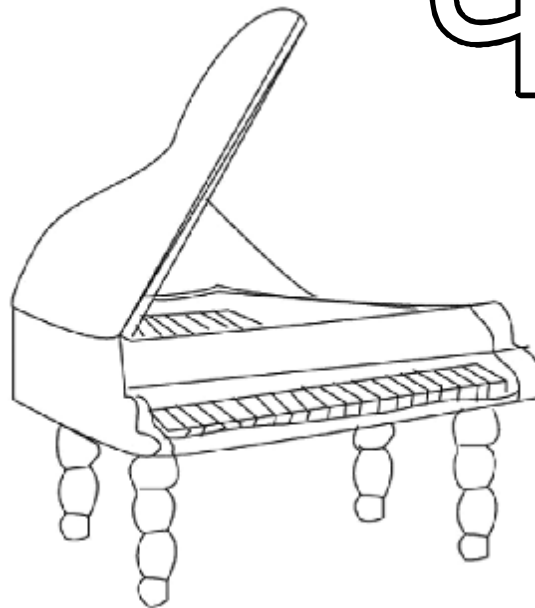

Назови картинки. Раскрась ту из них,  
в которой есть сочетание букв, указанный ниже.

ПО

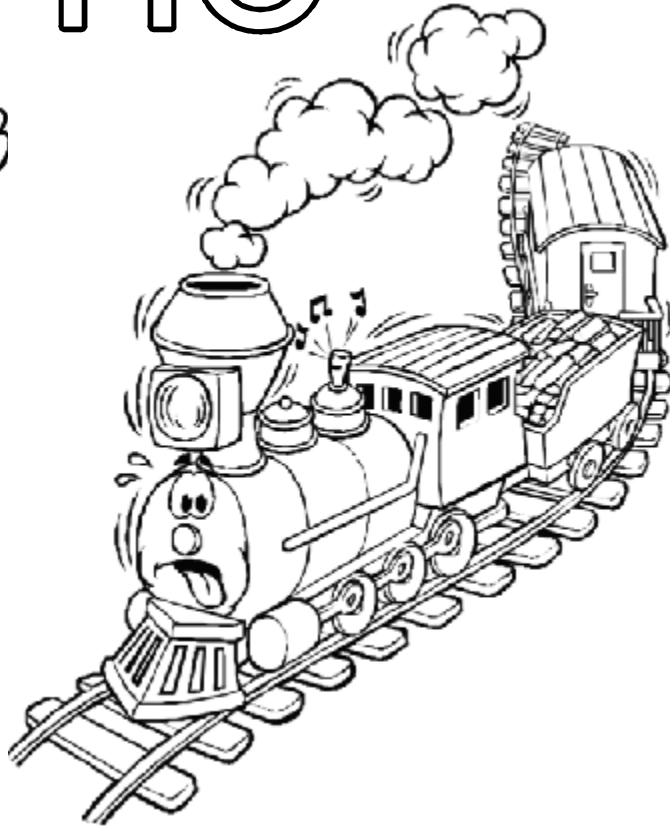

Назови картинки. Раскрась ту из них,  
в которой есть сочетание букв, указанный ниже.

ПУ

